

# Homeoptia klasyczna

Diana Wojtkowiak

2026

## Teorie mechanizmów działania

- **Mikroskopijna dawka, hormeza**

stała Avogadro

- **Odbicie substancji w strukturze wody**

nie można modelować atomów tak samo dużymi atomami

- **Zapis częstotliwości substancji**

w obszarze pól elektromagnetycznych nie ma takiego zjawiska

- **Zapis na cząstkach pola torsyjnego**

- **Zapis na mikroleptonach (A.F. Ochatriin)**

## Odniesienie do pól elektromagnetycznych



Pola torsyjne i cząstki pola torsyjnego **nie mają nic wspólnego z polem elektromagnetycznym**. Pole elektromagnetyczne to ubogi krewny w stosunku do pola torsyjnego, które po prostu zachwycą swoimi możliwościami. Więcej, wiele zjawisk przypisywanych polu elektrycznemu to w istocie zjawiska oparte na polach torsyjnych, np nieenergetyczne zjawiska optyczne fotonów i elektronów.

# Torsion field particle copy shape of torsion field of object (small and large)



**Elektron lub foton przenosi jeden bit informacji**

**Cząstka pola torsyjnego jest w stanie w postaci analogicznej do bitmapy przenieść tyle co współczesny twardy dysk**

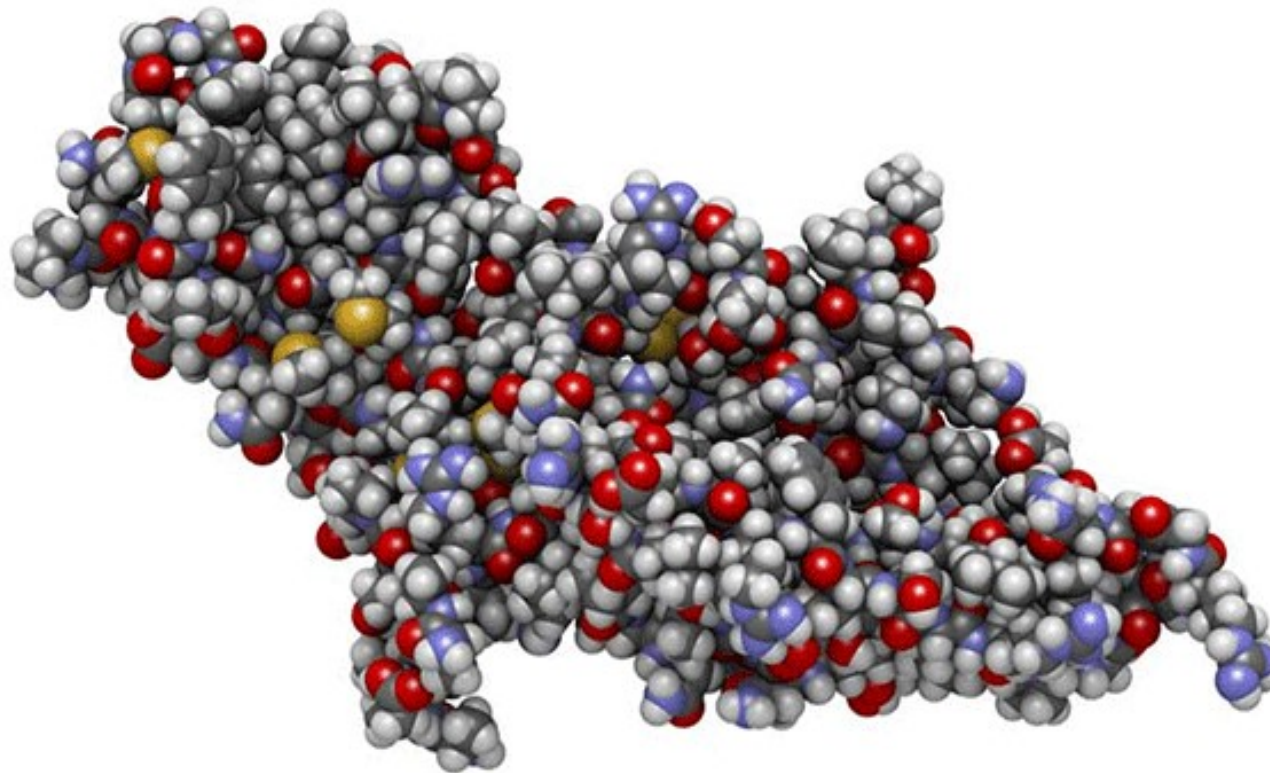

Human Chorionic Gonadotropin (HCG)

**Homeopatia – oszukiwanie  
receptorów organizmu kopią  
cząsteczki sygnałowej modelowanej  
w polu torsyjnym**

**Oddziaływania biologiczne to oddziaływania  
wan der Waalsa tworzone przez pola torsyjne**

## Cząsteczka sygnałowa - receptor

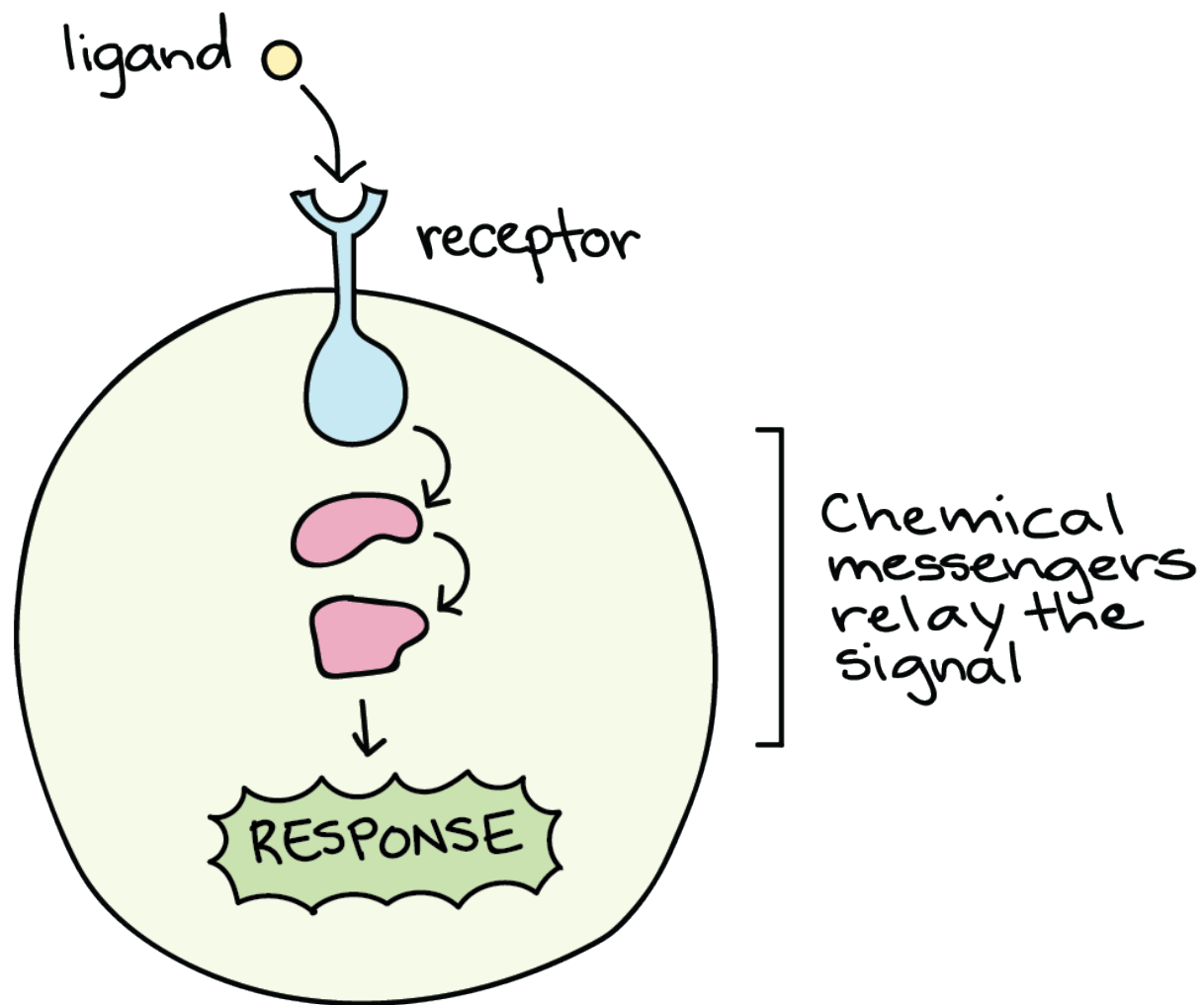

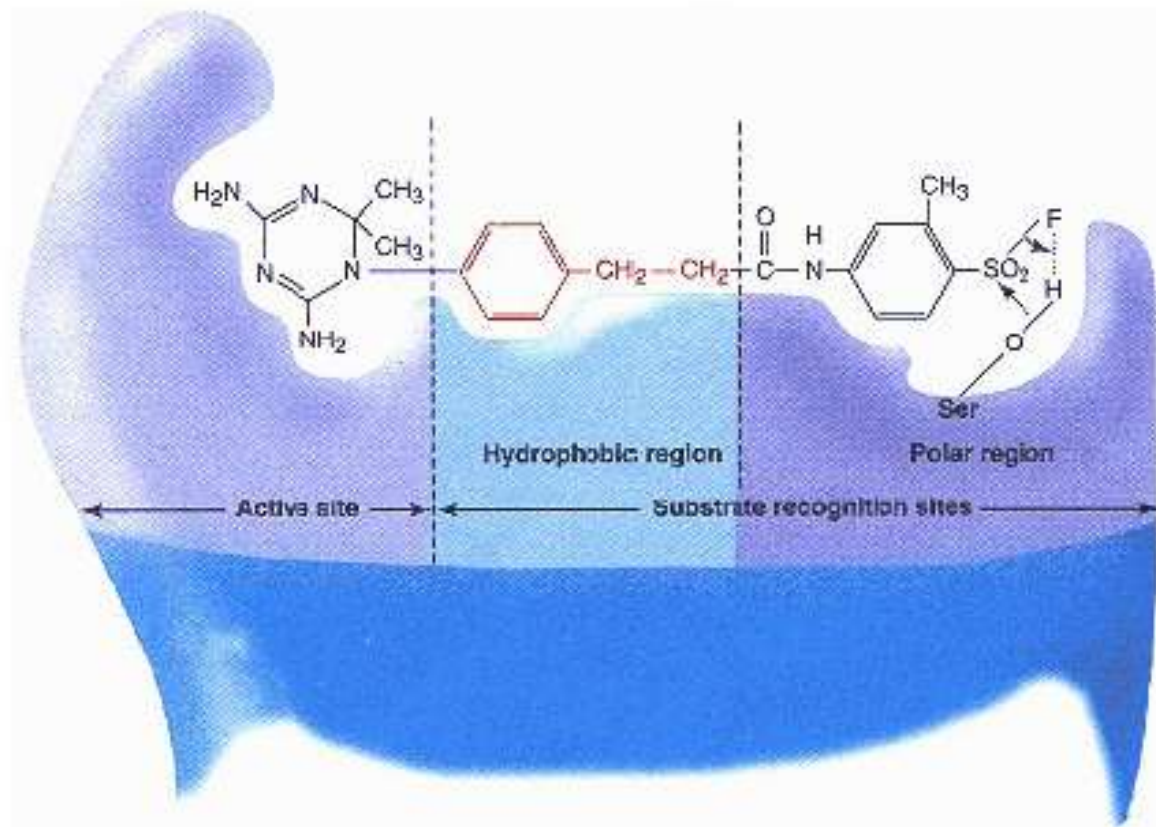

**Figure 4.37**

**Site-directed inactivation of tetrahydrofolate reductase.**

The irreversible inhibitor, a substituted dihydrotriazine, structurally resembles dihydrofolate and binds specifically to the dihydrofolate site on dihydrofolate reductase. The triazine portion of the inhibitor resembles the pterin moiety and therefore binds to the active site. The ethylbenzene group (in red) binds to the hydrophobic site normally occupied by the p-aminobenzoyl group. The reactive end of the inhibitor contains a reactive sulfonyl fluoride that forms a covalent linkage with a serine hydroxyl on the enzyme surface. Thus this inhibitor irreversibly inhibits the enzyme by blocking access of dihydrofolate to the active site.

## **Nośnik homeopatyczny**

**To nie nośnik przenosi informację ale cząstki pola torsyjnego które się do niego przyklejają.**

**Dobry nośnik to ten do którego stosunkowo mocno przylegają cząstki pola torsyjnego. Cząstki pola torsyjnego łączą się siłami van der Waalsa i wiązaniami wodorowymi. Wiązania wodorowe są silniejsze niż van der Waalsa**

**Woda, cukier i alkohol silnie wiążą cząstki pola torsyjnego, białka i krzemionka, jeszcze silniej**

# Krzemionka

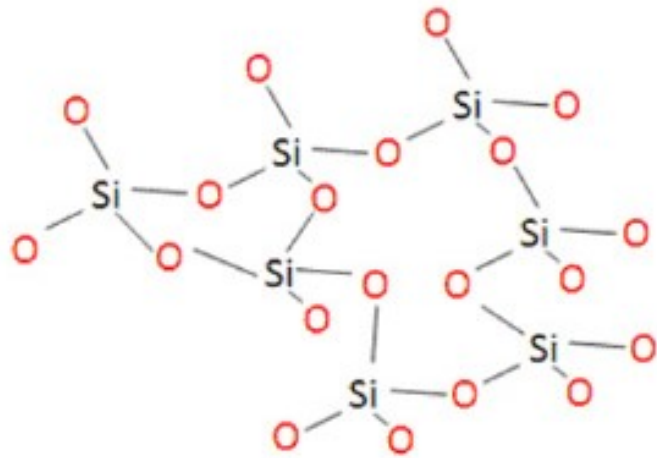

Amorphous SiO<sub>2</sub>

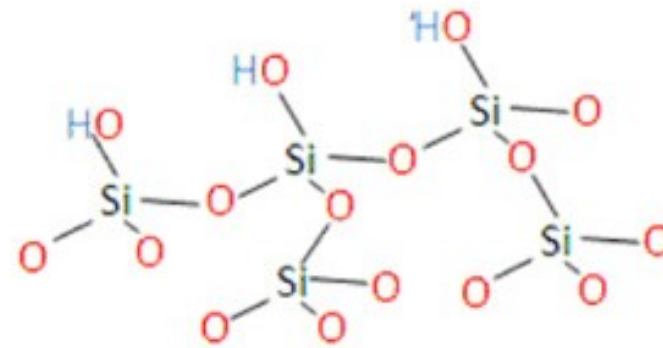

Hydroxylated SiO<sub>2</sub>

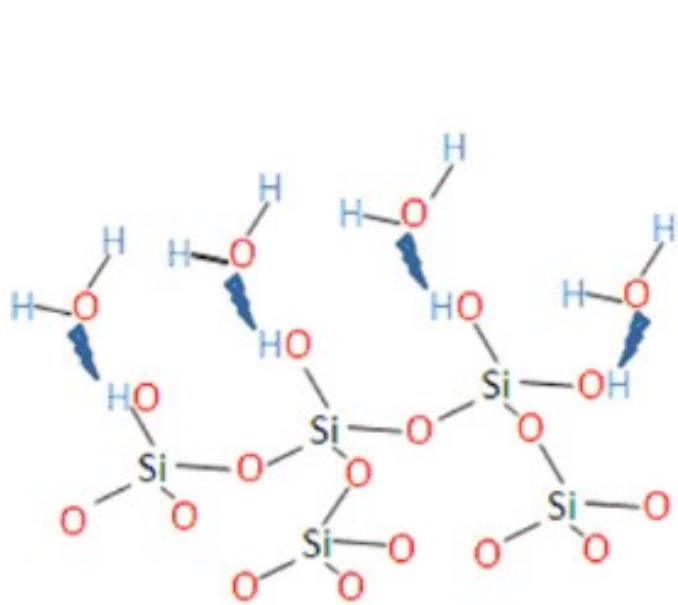

Adsorbed water on hydroxylated SiO<sub>2</sub>

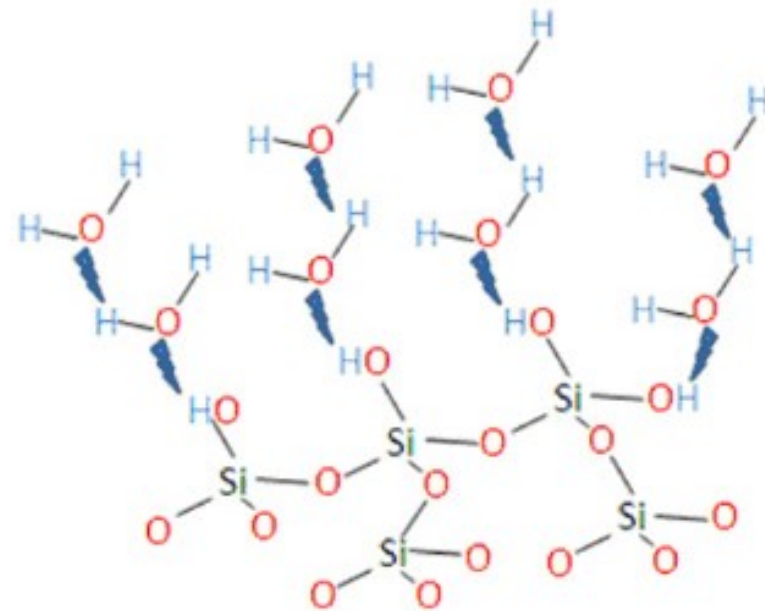

# Homeopatia

Stworzona w 1796 przez Samuela Hahnemanna

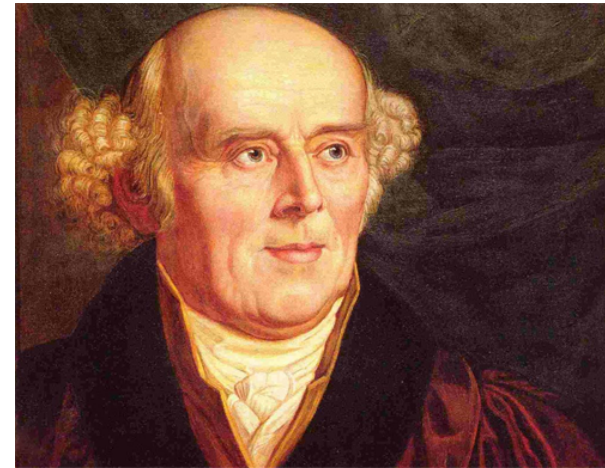

Samuel Hahnemann

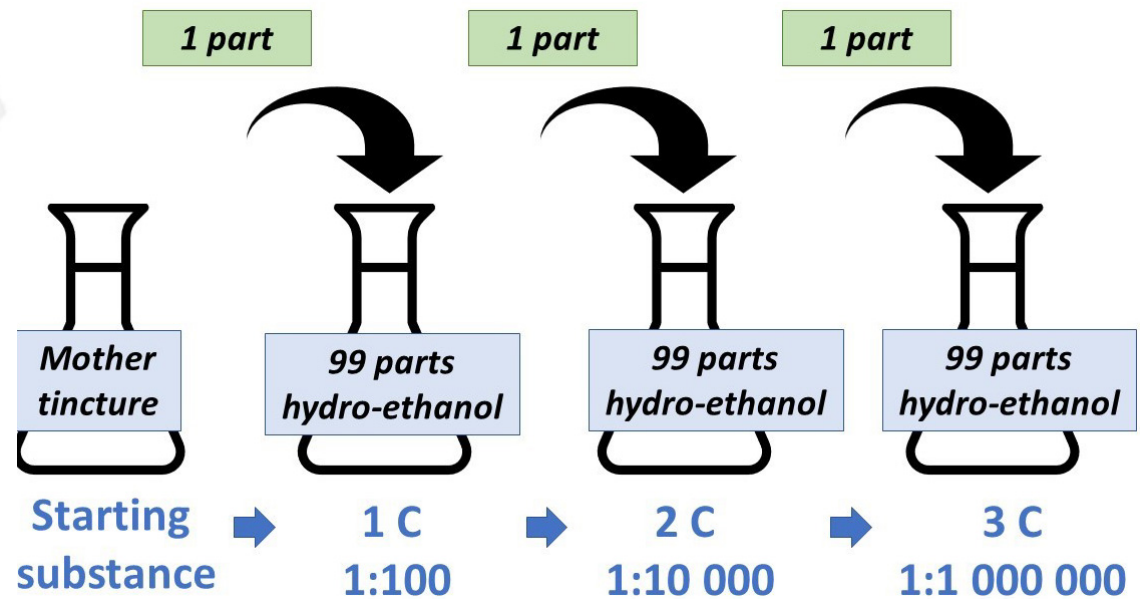

## **Rozcieńczanie i wytrząsanie**

**Podczas wytrząsania występujące wzmocnienie sygnału musi odrobić stratę z rozcieńczania. Przy zbyt małej liczbie i sile potrząśnięć zgubimy sygnał.**

**Siła wzmocnienia sygnału zależy od kierunku wytrząsania.**

**Według Hanehmana wytrząsanie 100x**

**Farmakopea mówi o wytrząsaniu tylko 7x**

# Wyznaczanie promieniowania radiestezyjnego z zastosowaniem efektu typu kinezyjologicznego

## Metody pomiarów

1. Zjawisko odczuwania zwiększonego napięcia mięśni po wejściu w strefę o zwiększonym natężeniu pola radiestezyjnego, bez użycia różdżki czy wahadełka, opisane w książce Richarda Webstera - z wyboru dotyczące mięśni powiek.
2. Rozpoznawanie kolorów radiestezyjnych siatki z użyciem trzymanyh w dłoni metali. Bez wzorców metodą tą wykrywa się Kategorię 11.
3. Korzystając z przedstawionej w książce „Antropologia systematyczna” idei fraktala planetarnego, gdzie duża siatka dzieli się na dwunastokrotnie mniejszą, znowu na dwunastokrotnie mniejszą itd., możliwe było ustalenie w terenie przyporządkowania wzorców do kolejnych kolorów/znaków zodiaku (tabela).

# Definicja fraktala dwunastkowego

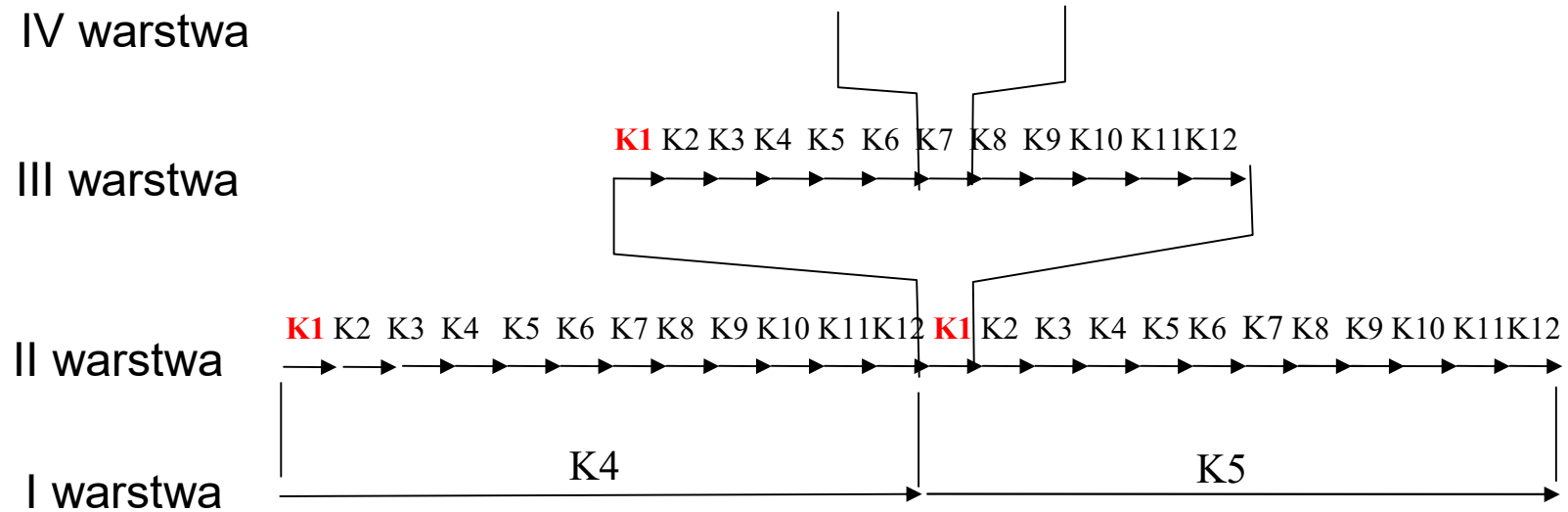

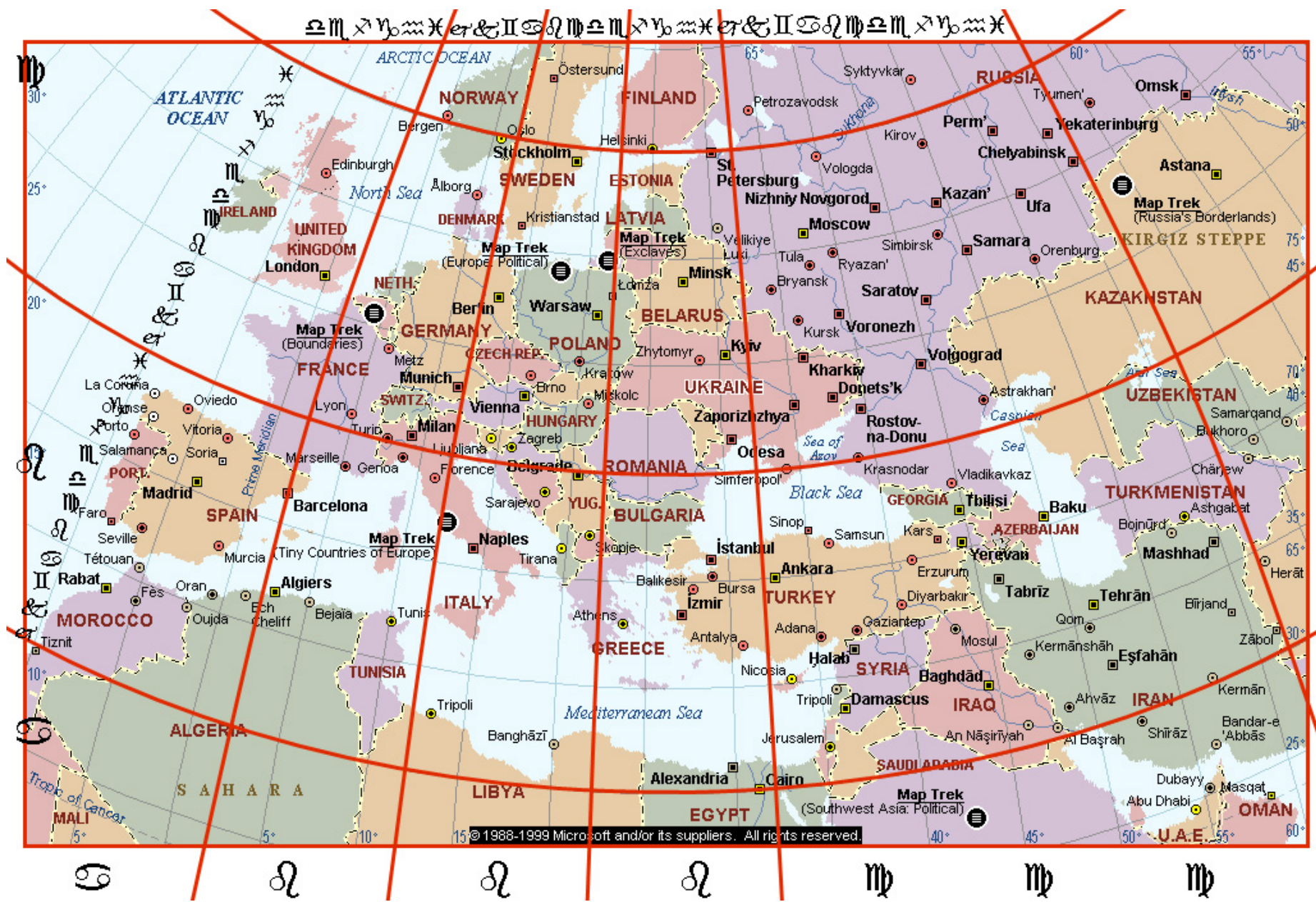



# Wyznaczanie powiązania wzorców z Kategoriami

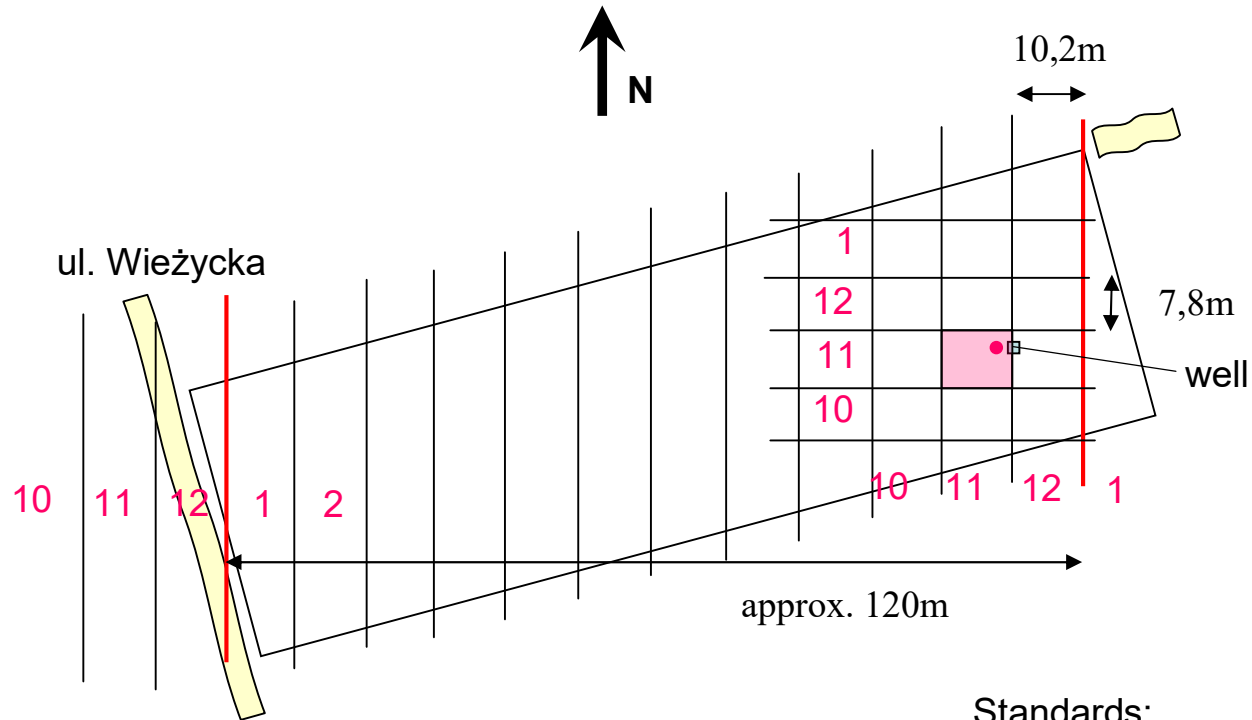

By red numbers  
are marked  
sectors  
designated  
against standard

Standards:  
10 - amethyst  
11 - signal without of  
standard  
12 - manganase  
1 - bizmuth  
2 - titanium

## Przyporządkowanie wzorców metali do Kategorii i znaków zodiaku

Kategoria	Znak zodiaku	Wzorzec
K1	Baran	bismut
K2	Byk	magnez
K3	Bliźnięta	antymon
K4	Rak	srebro
K5	Lew	poliamid 6, wanad
K6	Panna	pręcik kleju do klejenia na gorąco, mosiądz
K7	Waga	ołów
K8	Skorpion	molibden
K9	Strzelec	aluminium
K10	Koziorożec	cyna
K11	Wodnik	miedź
K12	Ryby	mangan



**O co chodzi w wytrząsaniu ?**  
**- Ruch względem wirowego pola torsyjnego Ziemi**

**Potencjonowanie przez przewód**

**kwiecień 2010**

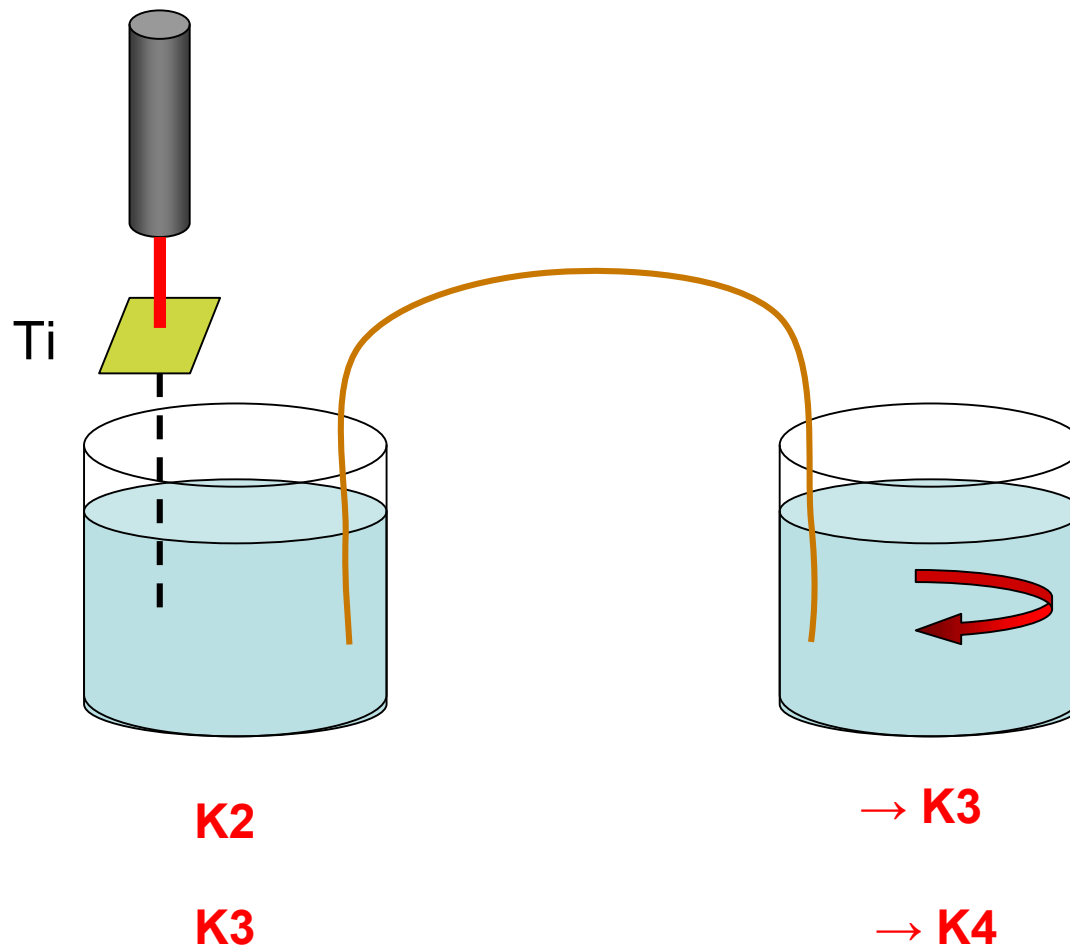

## Potencjonowanie przez przestrzeń

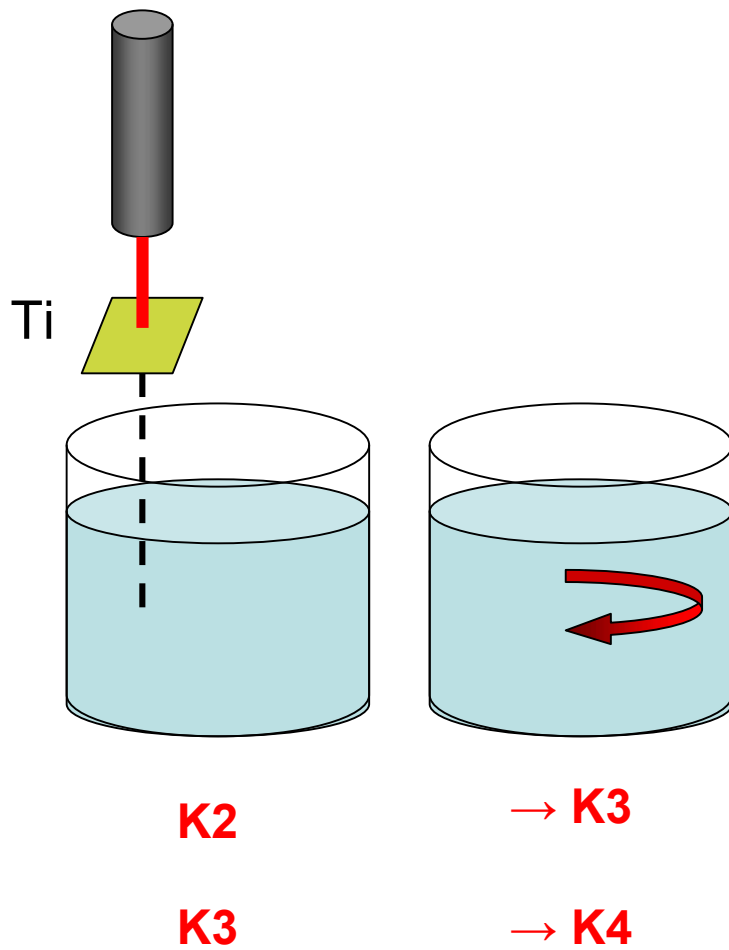

## Dwanaście Kategorii

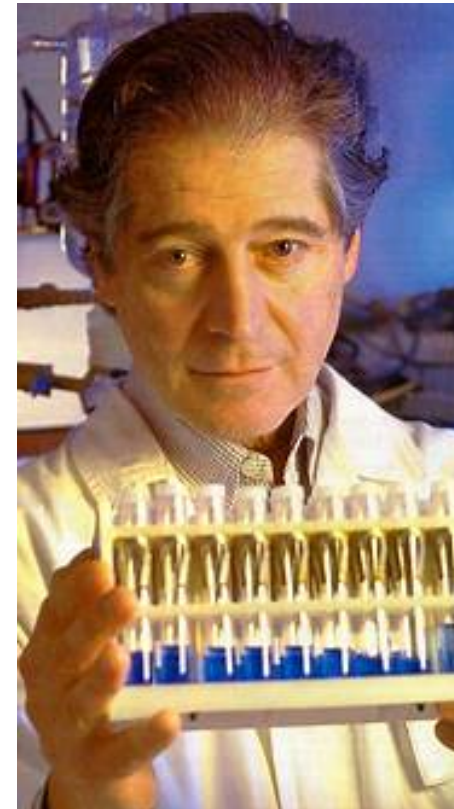
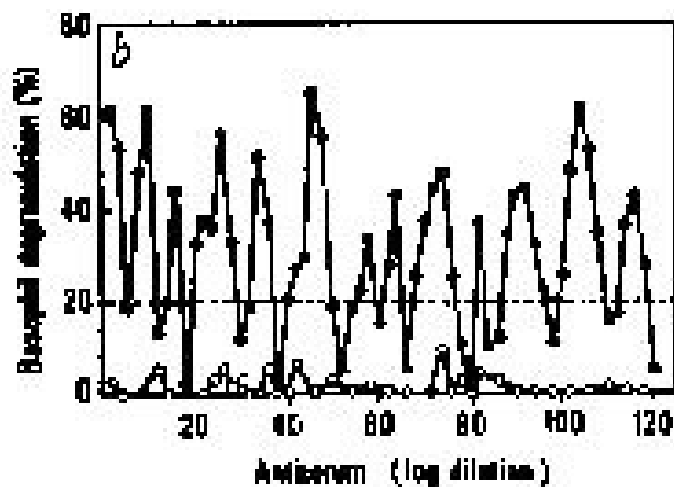
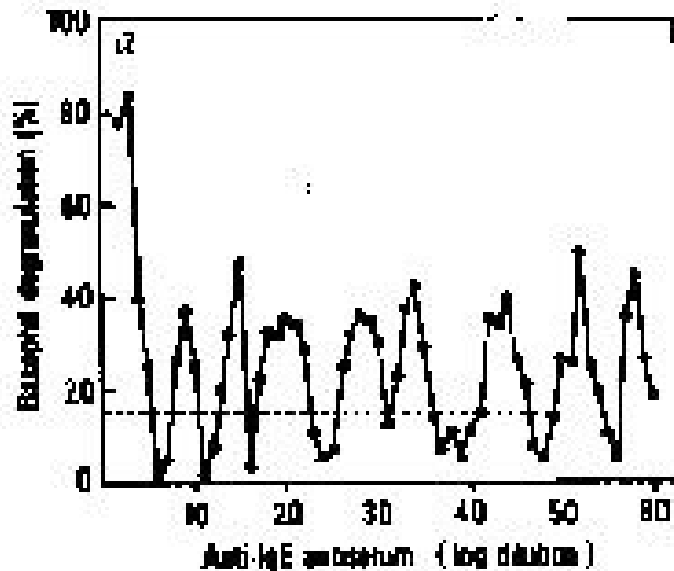

Human basophil degranulation triggered by very dilute antiserum against IgE.  
E. Davenas, F. Beauvais, J. Arnara, M. Oberbaum, B. Robinzon, A. Miadonna, A. Tedeschi, B. Pomeranz, P. Fortner, P. Belon, J. Sainte-Laudy, B. Poitevin, **J. Benveniste**;  
*Nature* (1988), Vol. 333, No. 6176, pp. 816-818.

## Arsenicum album

potencja	C5	C200	C200	C1000	30K (Korsakov)
firma	AHPW Syców	AHPW Syców	Boiron	AHPW Syców	Dolisos
K1	280	220	390	400	100
K2	110	210	400	480	270
K3	120	210	400	450	100
K4	100	900	1090	440	90
K5	110	200	400	440	100
K6	110	200	420	460	100
K7	100	190	380	430	100
K8	100	200	380	440	90
K9	100	200	390	490	100
K10	110	200	370	430	100
K11	100	200	370	440	100
K12	110	190	470	2300	100

## Systemy rozcieńczeń

**X, D - 1:10**

**C, CH - 1:100**

**M - 1:1000**

**LM - 1:50 000**

**K - rozcieńczenie Korsakowa, tyle ile zostanie na ścianie naczynia**

# Homeopatia

## Podobne leczy podobne

To nie przysłowie ludowe, które nie wiadomo jak interpretować, ale przepis na dobieranie leku tak aby objawy po jego zażyciu odpowiadały objawom choroby.

Ale co to są objawy choroby?

W większości chorób nie widzimy efektów samej choroby, a efekty jakie obserwujemy od mechanizmów obronnych. W dużej części objawy te służą oszczędzaniu tkanek i zasobów organizmu np procesy zapalne i ból związany z procesami zapalnymi, brak łaknienia, osłabienie, wycofanie się z aktywności życiowych „Zachowanie chorobowe”

Obroną jest kaszel, wydzielina z nosa lub z miejsc zakażeń, wymioty, biegunka, wysoka temperatura, podwyższenie tętna i oddychania przy niedotlenieniu.

Nie dobieramy efektów leku do choroby tylko do specyfiki reakcji obronnej organizmu.

Jeżeli wzmocnimy jakiś mechanizm obronny taki jak w chorobie, to wzmocnimy obronę przed tą chorobą.

**Leki homeopatyczne nie są szkodliwe...**

**Антидоты для некоторых наиболее употребляемых  
лекарств**

Лекарство	Антидот
Abies nigra	Coffea
Abrotanum	Coffea
Acidum benzoicum	алкоголь
Acidum fluoricum	Camphora
Acidum hydrocyanicum	Opium, Camphora, Ammonium causticum, Natrium chloridum, Coffea, Иресасуанна, черный кофе
Acidum muriaticum	Bryonia
Acidum nitricum	Lachesis, Camphora, Hepar sulfur, Sulfur, Acidum phosphoricum
Acidum oxalicum	Acidum oxalicum
Acidum phosphoricum	Coffea, Camphora
Acidum picrinicum	Camphora
Acidum salycillicum	Camphora
Acidum sulfuricum	Camphora
Aconitum	Chamomilla, Coffea, Nux vomica, вино, кислоты, лимон, лимонад
Actea racemosa	Camphora, кофе, лимон
Aesculus	Coffea
Aethusa	Camphora

Универсальным гомеопатическим антидотом является камфора (в аллопатическом виде). 1 капля 20 %-ного масляного раствора камфоры добавляется на 1 стакан воды и дается 1/4 воды из этого стакана в случае передозировки при лечении.

Антидоты алкоголя — *Nux vomica*, *Antimonium crudum*, *Acidum sulfuricum*.

Антидот пива (в большом количестве) — *Aloe*.

Антидоты табака и продуктов индустрии, вызывающих нейро-вегетативные расстройства, — *Ignatia*, *Sepia*, *Tabacum*.

<https://djvu.online/file/Ik15EsUtDJCOP>

**А. И. Тихонов, С. А. Тихонова, Т. Г. Ярных, В. А. Соболева и др.; Под ред. А. И. Тихонова**

# **ОСНОВЫ ГОМЕОПАТИЧЕСКОЙ ФАРМАЦИИ**

2002

ISBN 966-615-112-X

ISBN 966-8032-14-4

**Im wyższa potencia tym silniejsze działanie**

